



Cafitesse Excellence

שמתשמל קירדמ



EXCLLNC / 2014-09

צ'רן:
N&W Global Vending SpA
Via Roma 24
24030 Valbrembo (BG)
איטליה

כל הזכויות שמורות © 1753 D.E Master Blenders, הולנד
הגרסה באנגלית היא הגרסה המקורית של המדריך למשתמש.
כל גרסה בשפה אחרת היא תרגום של המדריך למשתמש המקורי.

תוכן עניינים

4	1 - מבוא
5	2 - הוראות בטיחות
8	3 - סקירה
11	4 - שימוש
16	5- ניקיון
20	6 - תכנות
30	7 - פתרון בעיות
32	8 - מפרט

1 - מבוא

אודות המכונה

תודה שבחרתם במכונת הקפה Cafitesse Excellence.

מכונת הקפה Cafitesse Excellence היא מכונה שתוכננה במיוחד כדי להכין ולמזוג קפה חם וקר*, משקאות מיוחדים על בסיס קפה, משקאות על בסיס שוקו (אופציונלי) ומים חמים ולשמש את תעשיית המזון המקצועית.

מדריך זה מכיל הנחיות מפורטות לגבי ההפעלה והשמירה על הבטיחות. אנא פעלו ושמרו על המכונה כפי שמתואר במדריך זה כדי שתזכו לביצועים הטובים ביותר מהמכונה וכן על מנת שתעמדו בתקנות הפיקוח על איכות המזון. לכל שאלה שמתעוררת, אנא צרו קשר עם ספק מערכת ה-Cafitesse שלכם.

חשוב

יש להציב את המכונה רק במקומות שבהם אנשים מוסמכים יכולים לפקח על פעולתה.

יש להגביל את ההפעלה, המילוי והניקוי של המכונה רק לאנשים המוסמכים והמורשים לעשות כך. וודאו שכל איש צוות חדש קרא את המדריך למשתמש לפני הפעלת המכונה ושהוא הבין את כל נושאי הבטיחות וההיגיינה.

היצרן D.E MASTER BELNDERS 1753 לא יהיו אחראים בכל מקרה של נזק ו/או פגיעה כתוצאה משימוש לא נכון במכונת הקפה או לא בהתאם לנהלים שמפורטים במדריך זה.

סמלים המופיעים במדריך זה

הסמלים הבאים מופיעים לאורך מדריך זה יחד עם הערות המדגישות מידע חשוב וחיוני. קראו בעיון את ההערות כדי להבטיח הפעלה בטוחה ולמנוע פגיעות ונזק למוצר.

לתשומת לבכם: מעניק מידע נוסף שיכול לסייע במהלך הפעלת המכונה. 

זהירות: מזהיר מפני דרכי פעולה לא בטוחות. קראו זאת היטב כדי לשמור על בטיחות המזון וכדי למנוע פגיעות אישיות מזעריות או נזק למכונה. 

אזהרה: מציין מצב שעשוי להיות מסוכן ואם לא יטופל יכול להוביל לפגיעה חמורה ואף למוות. 

סכנה: מציין מצב בעל סכנה מיידית שאם לא יטופל יוביל לפגיעה חמורה ואף למוות. 

* = משקאות קרים אינם זמינים בכל גרסאות המכונה

2 - הוראות בטיחות

בטיחות כללית

ציוד זה לא מיועד לשימושם של אנשים (כולל ילדים) בעלי מגבלות או ליקויים נפשיים או פיזיים. על מנת לשמור על בטיחותם, יש לפקח עליהם ולהנחותם לשימוש נכון בציוד בעזרת אדם המוסמך לכך.

 סכנה: לעולם אין לגעת בתקע החשמל כאשר ידיכם או הכבל/תקע החשמל רטובים.

 אזהרה: אין להשאיר ילדים ללא השגחה ליד המכונה.

 אזהרה: אם כבל החשמל פגום, כבו את המכונה וצרו קשר עם ספק המערכת שלכם להחלפתו.

 אזהרה: המוצרים שהמכונה מכינה חמים מאוד! כדי למנוע כוויות, הרחיקו את הידיים וחלקי גוף אחרים מאזור הכנת המשקה לאחר לחיצה על לחצן ההכנה או במהלך השטיפה (ניקיון המכונה).

 אזהרה: אין לשים כוסות, קנקנים או מיכלים אחרים המכילים משקאות חמים על גבי המכונה.

 אזהרה: במידה והכוסות/הקנקנים/המיכלים יפלו, תוכלו להיכוות.

 אזהרה: שמרו מספיק מרווח מסביב למכונה על מנת שיהיה ניתן להתרחק במקרה של התזת נוזלים חמים.

 אזהרה: יש למקם את המכונה על שולחן או דלפק בגובה של 60 ס"מ לכל הפחות כדי למנוע מילדים קטנים ללחוץ על לחצני המשקאות.

 זהירות: יש לבדוק ולרוקן את מגש האגירה של המכונה לעיתים תכופות הן כדי למנוע כוויות והן כדי שהרצפה לא תירטב (סכנת החלקה) אם נוזלים (חמים) ישפכו מתוך מגש האגירה.

שינוע ואחסון

הקפידו לאחסן ולשנע את המכונה בתוך אריזתו המקורית. לפני אחסון או שינוע של המכונה, יש:

- להכניס את כל חבילות המוצר למקרר.
- לנקות את המכונה.
- ליצור קשר עם ספק מערכת ה-Cafitesse על מנת שטכנאי שירות מורשה ומוסמך יוכל להגיע ולרוקן את המים מהמיחם ולהגן על המכונה מפני אפשרות של קיפאון.

 זהירות: יש להקפיד שהמכונה לא תהיה חשופה לכפור במהלך ההפעלה, האחסון או השינוע.

התקנה

ההתקנה, ההזזה, השירות והתכנות של המכונה יתבצעו אך ורק על ידי טכנאי שירות המורשים ומוסמכים לכך.

ספק מערכת ה-Cafitesse שלך צריך להתקין את הציוד בהתאם להוראות ההתקנה כדלקמן:

המכונה מיועדת לשימוש פנימי בלבד, יש למקם אותה על גבי משטח יציב ושטוח כגון שולחן או דלפק שיכולים לשאת את משקלה. יש להגן על המכונה מפני חשיפה ישירה לשמש, כפור וגשם.

יש לשמור מספיק מרווח מסביב למכונה כדי שהיא תתאוורר וכן מקדימה/מאחור כדי שתהיה גישה לטכנאי שירות.

יש להשתמש אך ורק בצינורות מים וחיבורים חדשים בהתאם לתקן EN61770 כדי לחבר את אספקת המים; אין להשתמש בצינורות מים ישנים ו/או משומשים.

יש לחבר את המכונה אל צינור מי השתיה בהתאם לתקנות המקומיות. במידה והמכונה מיועדת להכין גם משקאות קרים, יש לבדוק את איכות אספקת המים כדי לוודא שהמשקאות הקרים מוכנים בבטחה בהתאם לתקנות המקומיות.

יש להגן על המכונה מפני ברזי מים, התזה או ריסוס מים, קיטור, חום ואבק.

אין לנקות את המכונה בעזרת זרנוקי מים וכן אין להתקין אותה על גבי משטח שבקרבתו משתמשים בזרנוקי מים (למשל על מנת לנקותו).

אם המכונה מחוברת לאספקת חשמל קבועה (ללא מפסקים ראשיים), יש לוודא שהמעגל החשמלי מכיל גם מאמ"ת (מפסק אוטומטי מגנטי תרמי) בעל שטח מגע ברוחב 3 מ"מ לכל הפחות, אשר שולט בכל הקטבים.

אם היא מחוברת לשקע חשמלי בקיר, יש להשתמש בשקע בטיחות בעל הארקה בהתאם לתקנות המקומיות. יש לוודא שהמעגל החשמלי מאובטח מפני נפילת חשמל על ידי מפסק הגנה ושהגישה לשקע החשמל נשמרת לאחר ההתקנה.

הוראות בטיחות מזון (HACCP)

המכונה תואמת את תקנות בטיחות המזון, כולל תקן HACCP האמריקני כפי שנדרש מתעשיית המזון.

מפעיל המכונה אחראי על שמירת בטיחות והיגיינת המזון. קראו את נהלי הניקיון שמפורטים במדריך זה. לתשומת לבכם, תקנות HACCP מחייבות תיעוד רשום שלהם.

- פעלו על פי ההנחיות שמודפסות על גבי אריזות המוצר של Cafitesse בכל הקשור לאחסון ושימוש.
- שטפו ידיים לפני כל שימוש באריזות מוצר או בחלקי מכונה אשר באים במגע עם מוצרי מזון.
- אין לגעת בקצה של רכיב קביעת המינרן. אם צריך לנקות את רכיב קביעת המינרן, שטפו אותו בעזרת מים נקיים בלבד.
- קראו את התאריכים "לשימוש עד" ו"תפוגה" הרשומים על גבי אריזת המוצר. אל תשתמשו באריזת מוצר אם אחד מהתאריכים האלה חלף והשתמשו קודם כל באריזות אשר אוחסנו במשך הזמן הרב ביותר (על פי העיקרון - מה שמגיע ראשון הולך ראשון).
- הקפידו לשמור על האזור שמסביב למכונה נקי ומסודר.
- השתמשו רק בחומרי הניקיון שמומלצים על ידי תעשיית המזון ועל ידי ספק מערכת ה-Cafitesse שלכם. לשימוש נכון ובטוח, קראו את ההנחיות שמפורטות על גבי תוויות חומרי הניקיון.

⚠ סכנה: אין לרסס או להתיז מים על המכונה. אין להשתמש בזרנוקי מים לניקיון.

⚠ סכנה: אין להטות את המכונה כדי לנקות מאחוריה או מתחתיה. מנעו כוויזות! המיחם מכיל מים חמים מאוד שיכולים להישפך במידה ותטו או תזיזו את המכונה.

הכשרה

הכשירו את אנשי הצוות החדשים לגבי הנחיות בטיחות המזון (HACCP).

- עדכנו את אנשי הצוות החדשים לגבי מועדי ונהלי הניקיון.
- וודאו שכל איש צוות חדש קרא את המדריך למשתמש לפני הפעלת המכונה.
- שמרו את המדריך למשתמש בקרבת המכונה.

אם מתעוררת שאלה כלשהי, אנא צרו קשר עם ספק מערכת ה-Cafitesse שלכם.

3 - סקירה

סקירת המכונה

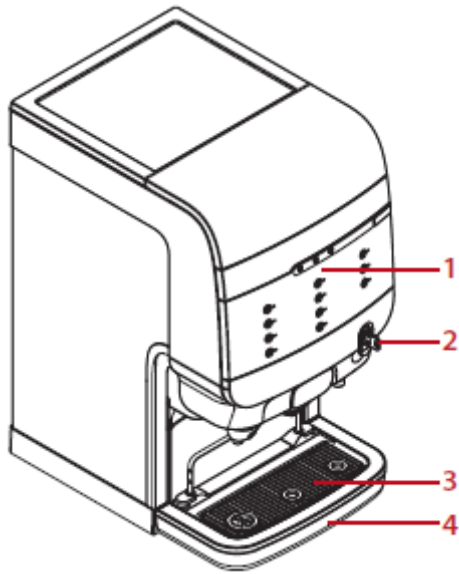

1. ממשק המכונה
2. ידית הדלת (נעילה אופציונלית)
3. מגש הכוסות
4. מגש האגירה
5. הלחצן LOCK/CLEAR-ERROR
6. דלת המכונה
7. תא הקירור
8. פס שחרור
9. קערות ערבול
10. מגש אגירה פנימי
11. תא הפתחים
12. רשת עיבוי
13. חיבור מים
14. כבל חשמל

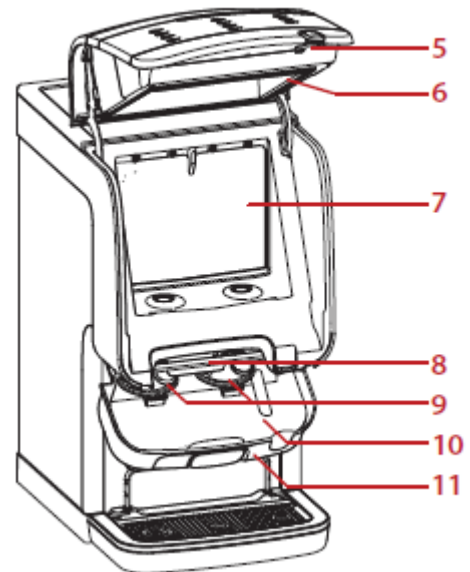
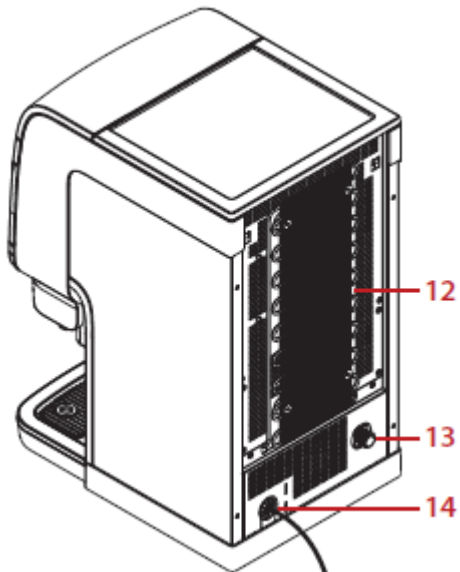

סקירת ממשק המכונה

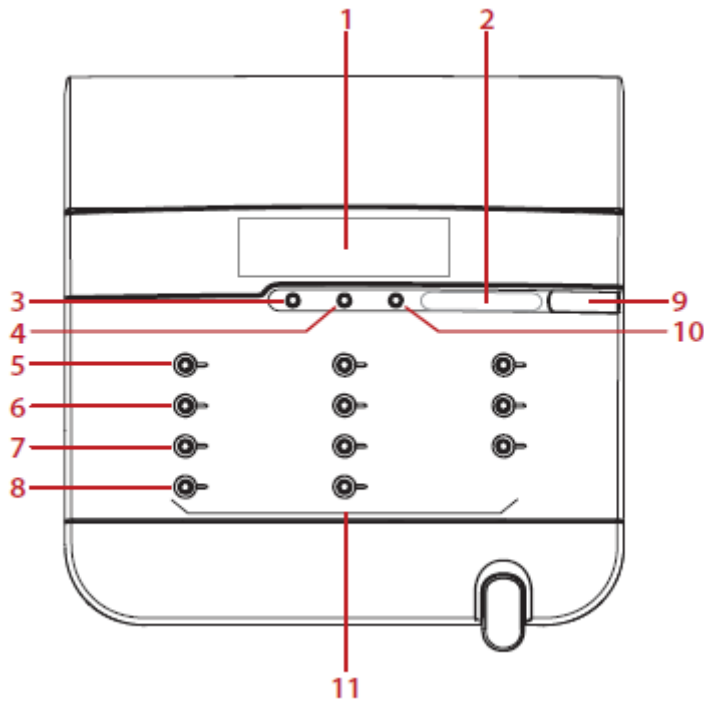

1. צג
2. מחוון בחירה מראש - STRENGTH
3. בחירה מראש - COLD (אופציונלי)
4. בחירה מראש - VOLUME
5. מצב מפעיל: ▲ (למעלה)
6. מצב מפעיל: ▼ (למטה)
7. מצב מפעיל: ◀ (הזן)
8. מצב מפעיל: ← (הקודם)
9. יציאה לחיבור USB
10. STOP - עצור
11. בחירת משקה:
שמאל: חלב, שוקו, קפה או תה*
אמצע: קפה או תה*
ימין: מים

* = אפשרויות המשקאות משתנות בהתאם לגרסת ולהגדרות המכונה

סקירת צג המכונה

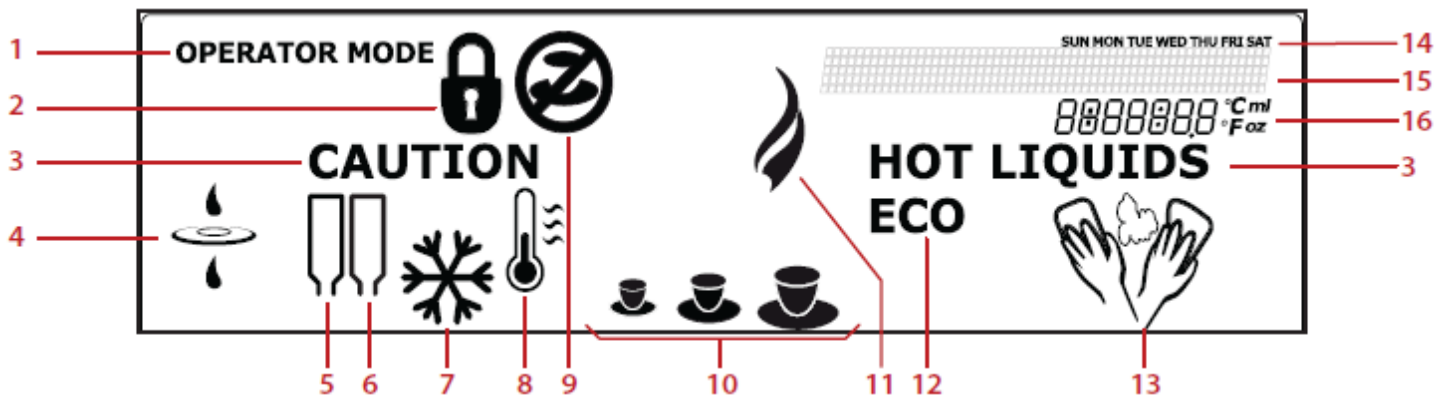

- 1. OPERATOR MODE
כרטיס ה-USB של המפעיל הוכנס והמכונה עברה למצב מפעיל
 - 2. LOCK
המכונה נעולה ואינה יכולה להכין משקאות
 - 3. *CAUTION HOT LIQUIDS
המכונה מכינה משקאות חמים או שהמכונה מבצעת שטיפה
 - 4. FILTER
החליפו את מסנן המים
 - 5. PRODUCT PACK LEFT
מוצר משמאל
 - 6. PRODUCT PACK RIGHT
מוצר מימין
 - 7. COLD (מצב מפעיל בלבד)**
משקאות קרים
 - 8. TEMPERATURE
טמפרטורת המים במיחם נמוכה מדי והמכונה מתחממת
 - 9. DELIVERY BLOCKED
המכונה אינה יכולה להכין את המשקה שנבחר
 - 10. VOLUME
משקה קטן, בינוני או גדול
 - 11. HOT (מצב מפעיל בלבד)
משקאות חמים
 - 12. ECO
מצב חסכון באנרגיה הופעל
 - 13. CLEANING
יש לנקות את המכונה
 - 14. WEEKDAYS ימי עבודה
 - 15. שורת ההודעות
 - 16. שדה המידע
- בשורה זו מופיעות הודעות שיעזרו לך בתהליך הניקיון, שלבי התכנות או במקרה של תקלה.
הצגת הטמפרטורה של תא הקירור, השעה, הודעות שגיאה, וכו'.

* = ניתן לכבות הודעה זו בחלק מהשווקים | ** = משקאות קרים אינם זמינים בכל גרסאות המכונה

4 – שימוש

הכנסת אריזות מוצרים

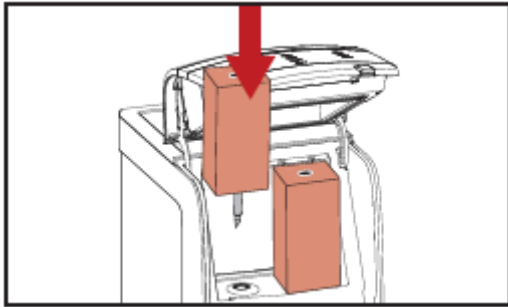

איור 4.1 - הכנסת אריזות מוצרים

⚠️ זהירות: אין להשתמש באריזת מוצר קפואה או פגומה. אין להשתמש באריזת מוצר אם התאריך "לשימוש עד" חלף.

1. שטפו את הידיים לפני שאתם נוגעים באריזת מוצר.
2. קראו ופעלו על פי ההנחיות הרשומות בגב האריזה.
3. פתחו את דלת המכונה.
4. הכניסו את אריזת המוצר (איור 4.1).
5. סגרו את דלת המכונה.
6. הכינו משקה לניסיון.

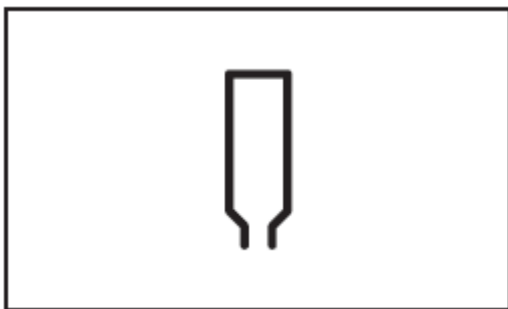

איור 4.2 - הסמל אריזת מוצר ריקה

אריזות מוצרים ריקות

אם אריזת מוצר כלשהי ריקה, התוויית של אותו המשקה לא תואר ולא יהיה ניתן להכין את המשקה. הסמל של אריזת מוצר ריקה יופיע בצג המכונה (איור 4.2).

המכונה עדיין תוכל למזוג מים חמים או קרים.

אם הוגדר מספר טלפון למפעיל והוא הופעל דרך # TELEPHONE בתפריט המפעיל, מספר הטלפון שהוזן יופיע על גבי הצג:

0123456789

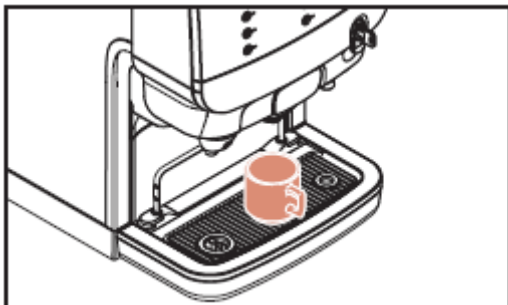

איור 4.3 - הכנסת כוס

הנחת כוס/קנקן

המכונה מכילה שלושה פתחים ליציאת המוצרי:

- שמאל: עבור משקאות חלב, שוקו, תה או קפה*
- אמצע: עבור קפה או תה*
- ימין: עבור מים

⚠️ זהירות: הניחו את הכוס או הקנקן שלכם מתחת לפתח שמתחת ללחצן המשקה שבחרתם.

הניחו את הכוס על גבי מגש הכוסות או מגש האגירה (איור 4.3).

כדי למלא בקנקנים יש צורך להשתמש בצידוד מיוחד.

* = אפשרויות המשקאות משתנות בהתאם לגרסת ולהגדרות המכונה

הכנת המשקה

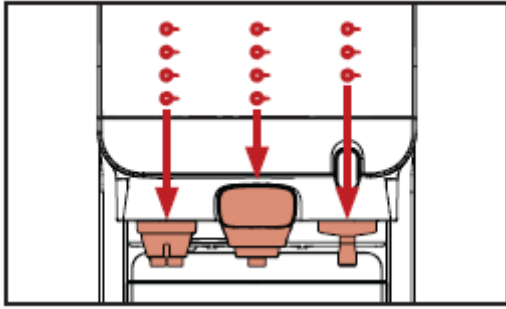

איור 4.4 - לחצנים לפי הפתחים

 אזהרה: הנוזלים שיוצאים מהמכונה חמים! מנעו כוויות! הרחיקו את הידיים וחלקי גוף אחרים מהמכונה בזמן שהמשקאות מוכנים. לעולם אין להשאיר ילדים ללא השגחה ליד המכונה.

להכנת משקה:

1. הניחו את הכוס ישירות מתחת לפתח יציאת המשקה שבחרתם (איור 4.4).
2. לחצו על לחצן המשקה שבחרתם. המשקה יוכן ויצא מהפתח המתאים.
3. לחצו על עצור אם אתם רוצים לעצור או לבטל את הכנת המשקה.

הכנת משקאות לפי מנה או רציפה

במהלך התקנת המכונה, טכנאי השירות יתכנת את המכונה להכנת משקאות על פי אחת משתי אפשרויות:

הכנת משקאות לפי מנה

יש ללחוץ פעם אחת בלבד על לחצן המשקה. המכונה תפסיק אוטומטית לאחר הכנת מנה אחת. (טכנאי השירות יכול לשנות ולהגדיר את גדלי המנות).

 זהירות: לחצו על הלחצן STOP אם הכוס או הקנקן קטנים מדי לגודל המשקה שמוכן ואם קיימת סכנת כוויה או שפיכת משקאות חמים.

הכנת משקאות רציפה (זרימה חופשית)

לחצו על לחצן המשקה עד שהכוס או הקנקן מלאים. הכנת המשקה תיפסק כשתעזבו את לחצן המשקה.

 לתשומת לבכם: אנו ממליצים להשתמש בהכנת משקאות לפי מנה אם באזור השירות של המכונה יש כוסות בגודל אחיד.

הכנת משקאות לפי בחירה מראש

המכונה תומכת באפשרויות בחירה מראש. טכנאי השירות עשוי להפעיל את אפשרויות הבחירה מראש במהלך התקנת המכונה. לאחר לחיצה על לחצן הבחירה מראש, האפשרויות הבאות יופיעו על גבי הצג:

- לחצן המשקאות COLD ידלק*
- הגודל (VOLUME) יופיע על גבי התצוגה (קטן - בינוני - גדול)
- החוזק (STRENGTH) יציין על ידי מיקום המחווון

לתשומת לבכם: אם תלחצו על לחצן הבחירה מראש אך לא תלחצו על לחצן הכנת המשקה, המכונה תחזור למצב ברירת המחדל אחרי מספר שניות.

לחצן הבחירה מראש COLD*

1. הניחו את הכוס שלכם.
2. לחצו על לחצן הבחירה מראש COLD כדי להפעיל את הבחירה מראש הזו. גוון האפשרויות שבהן ניתן לבחור ישתנה מחום-צהבהב ללבן. כל האפשרויות שבהן לא ניתן לבחור יעומעמו.
3. לחצו על לחצן משקה כלשהו. המשקה הקר יוכן.
4. לחצו על STOP כדי לחזור למצב ברירת המחדל.

* = משקאות קרים אינם זמינים בכל גרסאות המכונה

לחצן הבחירה מראש VOLUME

1. הניחו את הכוס שלכם.
2. לחצו על לחצן הבחירה מראש VOLUME כדי להפעיל את הבחירה מראש הזו. סמל של גודל כוס (קטן - בינוני - גדול) יופיע על גבי הצג (איור 4.5).
3. לחצו על לחצן המשקה עד שהכוס או הקנקן מלאים.
4. לחצו על לחצן משקה כלשהו. המשקה יוכן בהתאם לגודל שנבחר.

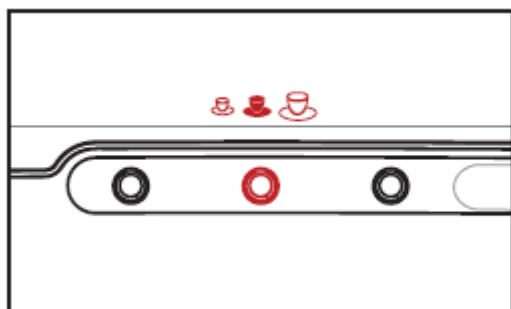

איור 4.5 - בחירה מראש של גודל

⚠ אזהרה: הנוזלים שיוצאים מהמכונה חמים! מנעו כוויות! הרחיקו את הידיים וחלקי גוף אחרים מהמכונה.

לחצן הבחירה מראש STRENGTH

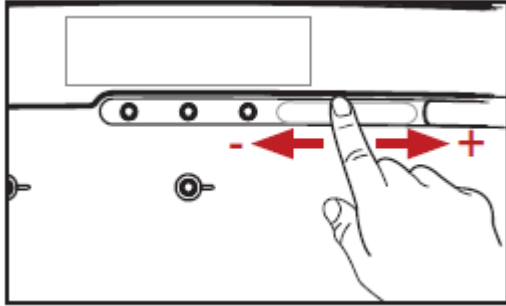

איור 4.6 - בחירה מראש של חוזק

1. הניחו את הכוס שלכם.
2. השתמשו באצבע כדי להזיז את המחווון STRENGTH ולבחור את חוזק המשקה שלכם (איור 4.6).
3. לחצו על לחצן משקה כלשהו. המשקה יוכן בהתאם לחוזק שבחרתם.

 אזהרה: הנוזלים שיוצאים מהמכונה חמים! מנעו כוויות! הרחיקו את הידיים וחלקי גוף אחרים מהמכונה.

נעילה/ביטול הנעילה של המכונה

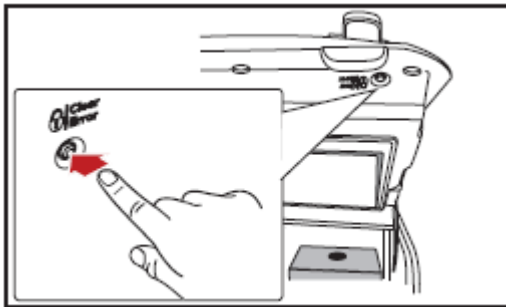

איור 4.7 - הלחצן LOCK/CLEAR-ERROR

1. פתחו את דלת המכונה.
2. לחצו על הלחצן LOCK/CLEAR-ERROR כדי לחסום את אפשרות הכנת המשקאות (איור 4.7).

הסמל של הנעילה יופיע בצג המכונה (איור 4.8).

לא ניתן יהיה להכין משקאות. תא הקירור והמיחם ימשיכו לפעול.

3. כדי לבטל את נעילת המכונה, לחצו על הלחצן LOCK/CLEAR-ERROR פעם נוספת ואפשרו את הכנת המשקאות.



איור 4.8 - סמל הנעילה

הכנת משקאות במצב נעילה (אופציונלי)

הכניסו את כרטיס ה-USB לשחרור לתוך יציאת ה-USB במכונה כדי לאפשר הכנה זמנית של משקאות.

כל עוד כרטיס ה-USB מוכנס, ניתן להכין משקאות.

לאחר הוצאת כרטיס ה-USB, מצב הנעילה יופעל שוב וסמל הנעילה יופיע על גבי צג המכונה.

כיבוי המכונה

אנא נקטו בצעדים הבאים כדי להכין את המכונה לתקופות ממושכות שבמהלכן לא ישתמשו בה, כמו למשל בזמן חופשה:

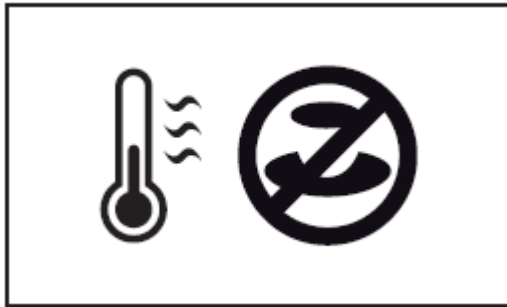

איור 4.9 - הסמלים מתחמם/הכנת המשקה חסומה

1. הוציאו את אריזות המוצרים ובדקו את תאריכי התפוגה שעליהן.
2. אחסנו את אריזות המוצרים במקרר עד שתפעילו שוב את המכונה. אם תאריכי התפוגה שעל האריזות חלפו, השליכו אותן לפח.

⚠ זהירות: אין להקפיא את אריזות המוצרים.

3. נקו ושטפו את המכונה.
4. נתקו את כבל החשמל מהשקע.
5. סגרו את ברז המים.

הדלקת המכונה

1. פתחו את ברז המים.
2. חברו את כבל החשמל לשקע.

ה המכונה תתחיל לחמם את המים ותתחיל לקרר את תא הקירור. הכנת המשקאות תיחסם עד שהמים המיחים יגיעו לטמפרטורה הנכונה.

3. מד חום מהבהב והסמל של "DELIVERY BLOCKED" יופיעו על גבי צג המכונה (איור 4.9).
4. לאחר שהמים הגיעו לטמפרטורה שכוונה מראש, מד החום המהבהב והסמל של "DELIVERY BLOCKED" ייעלמו מהצג. המכונה מוכנה כעת לפעולה.

ⓘ לתשומת לבכם: משך החימום של המיחים יכול לנוע בין 30 ל-120 דקות, בהתאם לדגם המכונה וטמפרטורת הסביבה. קירור תא הקירור יכול להימשך 24 שעות ואף יותר.

ⓘ לתשומת לבכם: אם המכונה היתה כבויה במשך תקופה ממושכת, יש לכוון את התאריך והשעה כך שמחזורי הניקיון המתוכננים והגדרות החסכון יופעלו מחדש.

5 - ניקיון

נהלי ניקיון

יש שני סוגים שונים של תכניות ניקיון:

- "שטיפה" של פתחי המשקאות.
- "ניקיון ושטיפה" של תא הקירור ושל פתחי המשקאות



איור 5.1 - הסמלים ניקיון והכנת המשקה חסומה

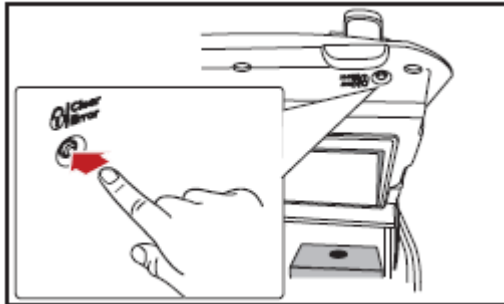

איור 5.2 - נעילת המכונה

תוכלו לבחור את המועדים (ימים) לביצוע התכניות "שטיפה" ו"ניקיון ושטיפה" בתפריט המפעיל תחת ימי ניקיון.

⚠ זיהרות: חובה להפעיל את תכנית ה"ניקיון ושטיפה" לפחות פעם בשבוע כדי לשמור על בטיחות המזון. בנוסף, בגרסאות מכונה שמכילות משקאות קפה עם חלב חובה להפעיל את תכנית ה"שטיפה" לפחות פעם בשבוע.

מתי לנקות את המכונה

הפעילו את תכנית הניקיון כאשר סמל הניקיון מופיע על גבי צג המכונה (איור 5.1).

אם לא תנקו ו/או תשטפו את המכונה תוך 24 שעות, הכנת המשקאות תיחסם והסמל שמציין כי הכנת המשקה חסומה יופיע על גבי צג המכונה (איור 5.1).

הפעילו את תכנית הניקיון כדי להמשיך להכין משקאות.

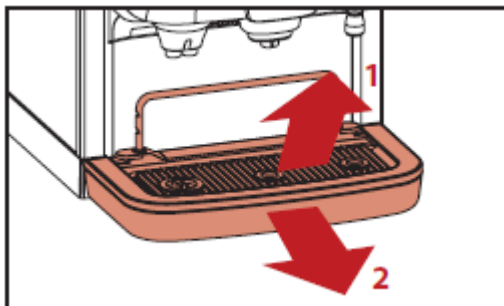

איור 5.3 - הוצאת מגשי הכוסות והאגירה

ניקיון חיצוני

לתשומת לבכם: מומלץ לנקות את החלק החיצוני של המכונה מדי יום.

1. פתחו את דלת המכונה ולחצו על הלחצן LOCK/CLEAR-ERROR (איור 5.2) כדי לנעול את ממשק המכונה ולמנוע הכנת משקאות או מזיגת מים חמים בטעות בזמן ניקיון החלקים החיצוניים.
2. הסירו את מגש הכוסות על ידי הרמתו מתוך הפס (איור 5.3, 1).
3. הסירו את מגש האגירה (איור 5.3, 2).
4. רוקנו את מגש האגירה.

לתשומת לבכם: בדקו ורוקנו את מגש האגירה בפרקי זמן קבועים.

5. נקו את מגשי הכוסות והאגירה.
6. החזירו את החלקים חזרה למקומם.

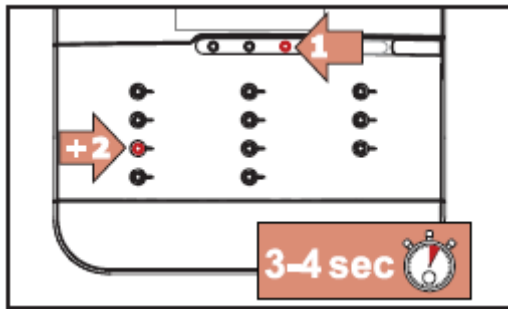

איור 5.4 - הפעלת מצב ניקיון

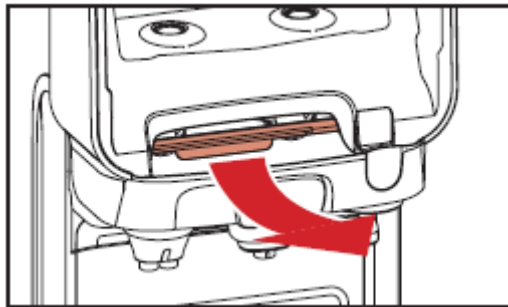

איור 5.5 - משיכת פס השחרור האדום

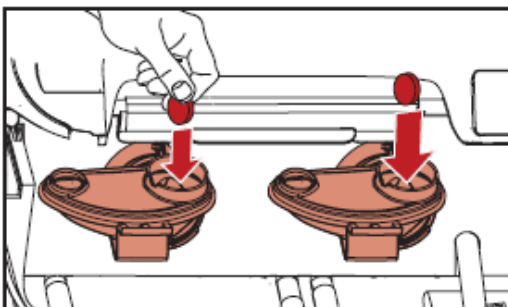

איור 5.6 - להוסיף טבליות Rinza

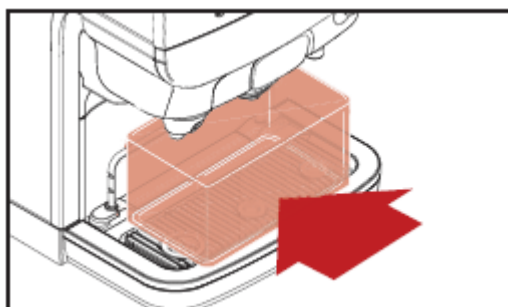

איור 5.7 - הנחת המיכל

7. נקו את החלק החיצוני של המכונה בעזרת מטלית לכה ונקייה.

שטיפה

לתשומת לבכם: אפשר לשטוף את המכונה בכל עת בעזרת ההליך שמתואר להלן.

1. לחצו על STOP ואז על → והחזיקו אותם לחוצים יחד במשך 3-4 שניות כדי לעבור למצב ניקיון (איור 5.4).

פעלו על פי ההנחיות שעל הצג:

PLEASE OPEN THE CONSOLE

2. פתח את דלת המיכל.
3. משוך את הידית האדומה על מנת לפתוח את תא המוצא (איור 5.5).

עקוב אחר ההוראות בצג:

INSERT RINZA CLEANING TABLETS. CLOSE THE CONSOLE

4. הכנס טבלית ניקוי של רינזה בשני קערות הערבוב (איור 5.6).
5. לחץ את תא המוצא למעלה, עד השמע הצפוף.
6. סגור את דלת המיכל.

עקוב אחר ההוראות בצג:

CONFIRM RINZA CLEANING TABLETS ARE INSERTED. PRESS ← FOR OK

7. לחץ ← על מנת לאשר את הכנסת טבליות הניקוי.

עקוב אחר ההוראות בצג:

PLEASE PLACE FLUSH BIN (MIN. 4L.). PRESS ← TO FLUSH

8. מקם את המיכל (איור 5.7) מתחת למוצאי המוצר ולחץ ← על מנת להתחיל את ההדחה.

⚠ אזהרה: הנוזלים שיוצאים מהמכונה חמים! מנעו כויות! הרחיקו את הידיים וחלקי גוף אחרים מהמכונה.

תהליך השטיפה יופיע על גבי הצג.

כאשר הוא יסתיים, תוכלו להשתמש שוב במכונה.

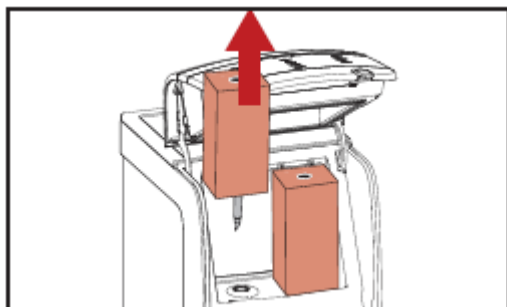

איור 5.8 - הוצאת האריזות

ניקיון ושטיפה

1. לחצו על STOP ואז על  והחזיקו אותם לחוצים יחד במשך 3-4 שניות עדי לעבור למצב ניקיון (איור 5.4).

פעלו על פי ההנחיות שעל הצג:

PLEASE REMOVE PRODUCT PACKS

2. פתחו את דלת המכונה.
3. הוציאו את אריזות המוצרים (איור 5.8).

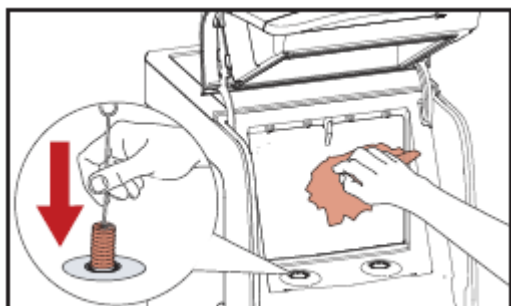

איור 5.9 - ניקוי תא הקירור

 לתשומת לבכם: מומלץ להשתמש בערכת ההחלפה הכלולה, אשר מורכבת מקערות ערבול וטבעות איטום נקיות, כדי לחסוך זמן.

פעלו על פי ההנחיות שעל הצג:

PLEASE CLEAN THE COOLING INTERIOR AND PUT BACK THE PRODUCT PACKS

4. נקו את פתח רכיב קביעת המינון בעזרת מברשת ואת פנים תא הקירור בעזרת מטלית לחה ונקייה (איור 5.8). יבשו אותו בעזרת מגבת נייר נקייה.
5. החזירו את אריזות המוצרים ובדקו את שתאריכי התפוגה שעליהן לא חלפו. אם הם חלפו, הכניסו אריזות מוצרים חדשו.

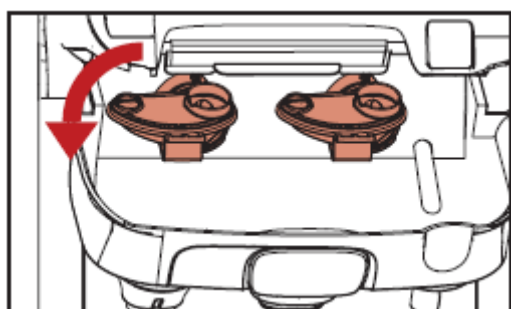

איור 5.10 - הוצאת קערות הערבול

פעלו על פי ההנחיות שעל הצג:

PLEASE REMOVE AND CLEAN THE MIXING BOWL OR USE EXCHANGE KIT

6. נקו את קערות הערבול:
 - i. משכו את פס השחרור האדום כדי לפתוח את תא הפתחים (איור 5.5).
 - ii. סובבו את קערות הערבול נגד כיוון השעון כדי לשחררן ומשכו אותן כדי להוציאן (איור 5.10).
 - iii. הוציאו את מגש האגירה הפנימי ונקו אותו, במידת הצורך (איור 5.11).
 - iv. נקו את קערות הערבול ואת טבעות האיטום:

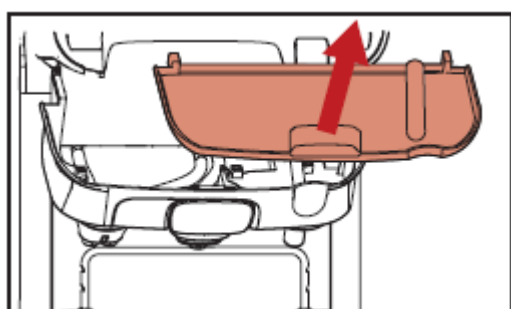

איור 5.11 - הוצאת מגש האגירה הפנימי

- ניתן לעשות זאת במדיח כלים, או לחילופין:
- הטבילו אותן במשך 15 דקות במים חמים עם חומר ניקוי מזון.

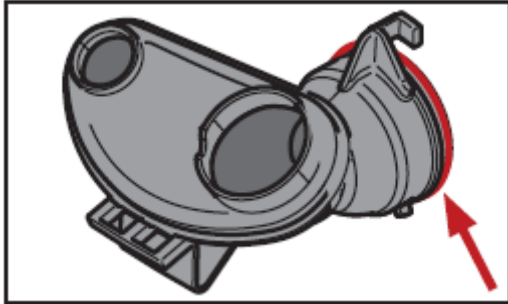

איור 5.12 - טבעת איטום קערת הערבול

לתשומת לבכם: פעלו על פי הנחיות הבטיחות והוראות הניקיון שמופיעות על אריזת חומר הניקוי.

v. שטפו את קערות הערבול וטבעות האיטום במים זורמים ויבשו אותן בעזרת מגבת נייר נקייה.

פעלו על פי ההנחיות שעל הצג:

REPLACE MIXING BOWLS AND INSERT RINZA CLEANING TABLETS. CLOSE THE CONSOLE

vi. הכניסו קערות ערבול וטבעות איטום נקיות וסובבו אותן עם כיוון השעון עד שלא יהיה ניתן לסובב אותן יותר.

זהירות: וודאו שטבעות האיטימה הכחולות מהודקות היטב לקערות הערבול (איור 5.12).

- vii. הנח את מגש הטפטוף הפנימי בחזרה (במידה והוסר).
- viii. הכנס טבלית ניקוי של רינזה בשני קערות הערבוב (איור 5.6).
- ix. לחץ את תא המוצא למעלה, עד השמע הצפצוף.
- x. סגור את דלת המיכל.

עקוב אחר ההוראות בצג:

CONFIRM RINZA CLEANING TABLETS ARE INSERTED. PRESS  FOR OK

7. לחץ  על מנת לאשר את הכנסת טבליות הניקוי.

עקוב אחר ההוראות בצג:

PLEASE PLACE FLUSH BIN (MIN. 4L.). PRESS  TO FLUSH

8. מקם את המיכל (איור 5.7) מתחת למוצאי המוצר ולחץ  על מנת להתחיל את ההדחה.

אזהרה: המשקאות שהמכונה מכינה חמים! מנעו כויות! הרחיקו את הידיים וחלקי גוף אחרים מהמכונה. 

תהליך השטיפה יופיע על גבי הצג.

כאשר הוא יסתיים, תוכלו להשתמש שוב במכונה.

6 - תכנות

הפעלת מצב מפעיל

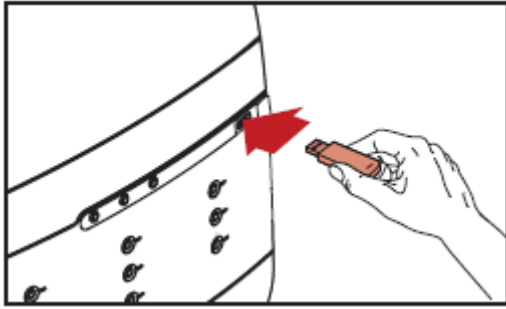

איור 6.1 - הכנסת כרטיס ה-USB של המפעיל

הכניסו את כרטיס ה-USB של המפעיל שסופק לכם (איור 6.1). מיד עם הכנסתו יופעל מצב המפעיל. פריט התפריט הראשון (COUNTERS) יופיע על הצג.

לרשותכם עומדים התפריטים הבאים:

- COUNTERS - קריאת מונים
- VOLUME - שינוי גודל הכוס
- STRENGTH - שינוי חוזק המשקאות
- DATE / TIME - כיוון התאריך והשעה
- CLEANING DAYS - קביעת הימים לניקיון ולשטיפה
- ECO SETTINGS - הגדרות מצב חסכון באנרגיה
- # TELEPHONE - הפעלה/כיבוי וקביעת מספרי הטלפון של השירות והמפעיל

לתשומת לבכם, טכנאי השירות עשוי לבטל את חלק מפריטי התפריט. אם ברצונכם לשנות זאת, צרו קשר עם ספק מערכת ה-Cafitesse שלכם.

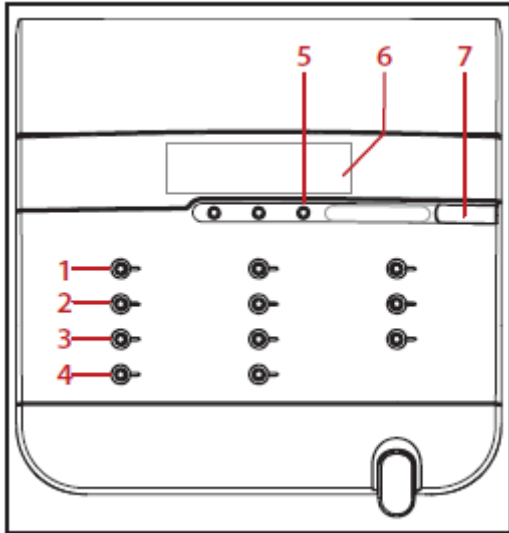

איור 6.2 - בקרי מצב מפעיל

בקרי מצב מפעיל

(איור 6.2)

1. ▲ - לגלול למעלה, או להגדיל ערך
2. ▼ - לגלול למטה, או להקטין ערך
3. ← - להיכנס לתפריט
4. ← - לחזור לתפריט הקודם
5. STOP - לעבור לתפריט הקודם (החזיקו במשך 2 שניות כדי לחזור לתפריט הראשי)
6. צג
7. יציאה לחיבור USB

מונים – COUNTERS

התפריטים הבאים זמינים למפעיל;

- COUNTERS - קריאת המפלסים של המונים הקבועים
- RESETTABLE COUNTERS - קריאת המפלסים של המונים הניתנים לאיפוס
- RESET COUNTERS? - קביעת המונים הניתנים לאיפוס לאפס

בתוך התפריט COUNTERS ישנן מספר אפשרויות לקריאת מוני המשקאות:

- סכום המשקאות שהוכנו
- סכומי ביניים לפי לחצני משקאות
- סכומי ביניים של VOLUME ושל COLD (אופציונלי) לפי לחצני משקאות
- סכום המשקאות החמים (HOT) והקרים (COLD) (אופציונלי)

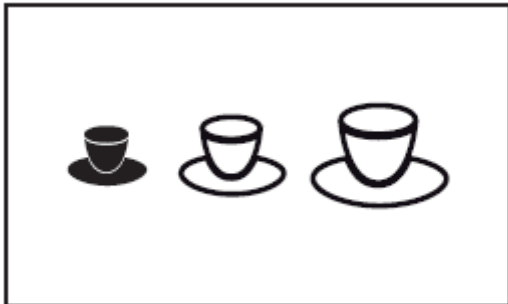

איור 6.3 - סמלי הגודל (קטן נבחר)

מוני המשקאות

1. בחר את התפריט COUNTERS על ידי לחיצה על ▲ או ▼ ואז לחצו על  כדי להיכנס אליו.

התצוגה תראה את סך כל המשקאות:

TOTAL DRINKS
123456

ניתן להחליף עם:

SELECT DRINK

2. לחצו על לחצן משקה כלשהו כדי לראות את הסכום של אותו משקה מסוים.

סכום המשקאות שהוכנו מלחצן המשקה שנבחר יופיע על גבי הצג.



מוני בחירה מראש

לחצו על לחצני הבחירה מראש VOLUME ו/או COLD לקבלת קריאת מונה מפורטת יותר:

- לחצו על לחצן הבחירה מראש VOLUME.

איור 6.4 - הסמלים HOT (משמאל) ו-COLD (מימין)

סמלי הכוונות (איור 6.3) וקריאת המונה של הגודל הקטן של המשקה שנבחר יופיעו על גבי הצג.

 לתשומת לבכם: אם תלחצו על לחצן הבחירה מראש VOLUME על הצג יופיעו קריאות המונה של הגדלים קטן, בינוני וגדול ושל סך כל המשקאות.

- לחצו על לחצן הבחירה מראש *COLD.

הסמל COLD (איור 6.4) וקריאת המונה של הגרסה הקרה של המשקה שנבחר יופיעו על גבי הצג.

 לתשומת לבכם: אם תלחצו על לחצן הבחירה מראש COLD על הצג יופיעו קריאות המונה של המשקאות הקרים, החמים ושל סך כל המשקאות.

 לתשומת לבכם: אפשר לשלב בין לחצני הבחירה מראש VOLUME ו-COLD כדי לקבל קריאות מונה מפורטות יותר

- לחצו על STOP או על ← כדי לחזור רמה אחת אחורה בתוך התפריט COUNTERS.
- לחצו על לחצן משקה אחר כדי להציג את קריאת המונה היחסית של אותו לחצן.

(* = משקאות קרים אינם זמינים בכל גרסאות המכונה)

מינתיני סינום) «RESETTABLE COUNTERS» טירפתהו (סינום) «COUNTERS» טירפתה : הרעה
נאכ ראותמכ, ךרד התואב מילעופ (סופיאל

VOLUME - גודל

בתוך התפריט VOLUME תוכלו לשנות את גודל המשקה לכל המשקאות הקיימים בבת אחת בטווח שבין +10% לבין -10%.

1. בחרו את התפריט VOLUME על ידי לחיצה על ▲ או ▼ ואז לחצו על ⏪ כדי להיכנס אליו.

ההודעה הבאה תופיע על גבי צג המכונה:

VOLUME
+8%

2. הגדילו או הקטינו את גודל הכוס באמצעות ▲ או ▼.
3. אשרו את הערך המבוקש באמצעות ⏪. גודל הכוס החדש יחל מיד.

לתשומת לבכם: אם תרצו לשנות את גודל המשקאות שוב, לחצו על ⏪.

STRENGTH - חוזק

בתוך התפריט STRENGTH תוכלו לשנות את חוזק המשקה לכל המשקאות הקיימים בבת אחת בטווח שבין +10% לבין -10%.

1. בחרו את התפריט STRENGTH על ידי לחיצה על ▲ או ▼ ואז לחצו על ⏪ כדי להיכנס אליו.

ההודעה הבאה תופיע על גבי צג המכונה:

STRENGTH
+8%

2. הגדילו או הקטינו את חוזק המשקאות באמצעות ▲ או ▼.
3. אשרו את הערך המבוקש באמצעות ⏪. חוזק המשקאות החדש יחל מיד.

לתשומת לבכם: אם תרצו לשנות את חוזק המשקאות שוב, לחצו על ⏪.

DATE/TIME - תאריך/שעה

בתוך התפריט DATE/TIME תוכלו לכוון את התאריך והשעה.

לתשומת לבכם: הקפידו לכוון את השעה במעבר בין שעון חורף לשעון קיץ ולהפך.

1. בחרו את התפריט DATE/TIME על ידי לחיצה על ▲ או ▼ ואז לחצו על ⏪ כדי להיכנס אליו.

אפשרויות כיוון התאריך והשעה יופיעו על גבי הצג. אפשרות כיוון החודש תהבהב כעת.

2. השתמשו ב- ▲ או ▼ כדי לבחור את הערך הנכון.
3. לחצו על ← כדי לעבור לשדה הבא.
4. חזרו על צעדים 1 ו-2 עבור כל השדות:

חודש ← יום ← שנה ← שעות ← דקות

5. אחרי שכיוונתם את כל השדות, תוכלו לראות את השעה.

לתשומת לבכם: אם המכונה היתה כבויה במשך תקופה ממושכת, יש לכוון את התאריך והשעה מחדש. 

ימי ניקיון - CLEANING DAYS

ניתן להגדיר את הימים שבהם אתם רוצים לנקות או לשטוף את המכונה דרך התפריט CLEANING DAYS.

בחרו את התפריט CLEANING DAYS על ידי לחיצה על ▲ או ▼ ואז לחצו על ← כדי להיכנס אליו.

ישנם שני תתי תפריטים:

- CLEAN - הגדרת הימים ל"ניקיון ושטיפה"
- FLUSH - הגדרת הימים ל"שטיפה"

⚠ זיהרות: חובה להפעיל את תכנית ה"ניקיון ושטיפה" לפחות פעם בשבוע כדי לשמור על בטיחות המזון. בנוסף, בגרסאות מכונה שמכילות משקאות קפה עם חלב חובה להפעיל את תכנית ה"שטיפה" לפחות פעם בשבוע.

קביעת ימי הניקיון

אם יש לכם מכונה מגרסה של משקאות קפה בלבד (ללא חלב), חובה להפעיל רק את תכנית ה"ניקיון ושטיפה" פעם בשבוע. תוכלו לבחור איזה יום שתעדפו.

אם יש לכם מכונה מגרסה של משקאות קפה עם חלב, חובה להפעיל את תכנית ה"ניקיון ושטיפה" ואת תכנית ה"שטיפה" פעם בשבוע. עליכם לבחור לפחות יומיים עם מרחק של 4 ימים ביניהם לכל היותר. בטבלה שלהלן מפורטים צירופי הימים האפשריים (אדום = ניקיון ושטיפה, אפור = שטיפה).

ראשון	שני	שלישי	רביעי	חמישי	שישי	שבת
ראשון	שני	שלישי	רביעי	חמישי	שישי	שבת
ראשון	שני	שלישי	רביעי	חמישי	שישי	שבת
ראשון	שני	שלישי	רביעי	חמישי	שישי	שבת
ראשון	שני	שלישי	רביעי	חמישי	שישי	שבת
ראשון	שני	שלישי	רביעי	חמישי	שישי	שבת
ראשון	שני	שלישי	רביעי	חמישי	שישי	שבת

לתשומת לבכם: תמיד אפשר להגדיר יותר ימים לניקיון ו/או לשטיפה מאשר מספר הימים המינימלי 

הנדרש.

הגדרת הימים ל"ניקיון ושטיפה"

1. השתמשו ב- ▲ או ▼ כדי לבחור את תת התפריט CLEAN.

הסמל □ מציין את יום/ימי השבוע של הניקיון:



2. לחצו על ← כדי להיכנס לתת התפריט.

הסמל _ יופיע כאשר הוא ממוקם מתחת ל- SUN (יום ראשון):

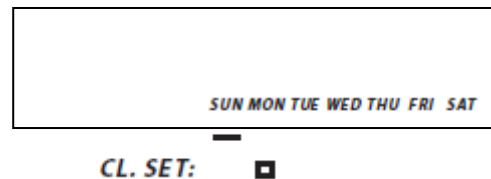

3. השתמשו ב- ▲ או ▼ כדי להזיז את הסמל _ ליום בשבוע שאותו תרצו לבחור לניקיון, או לחילופין לבטל את בחירתו.

4. לחצו על ← כדי לבחור יום או לבטל יום שבחרתם.

הסמל □ יופיע מתחת ליום/ימי השבוע שבחרתם.

לתשומת לבכם: ניתן להגדיר מספר ימי ניקיון עוקבים. ⓘ

5. לחצו על STOP או על ← כדי לחזור רמה אחת אחורה בתוך התפריט CLEANING DAYS.

לתשומת לבכם: חובה לבצע "ניקיון ושטיפה" לפחות פעם בשבוע. ⓘ

הגדרת הימים ל"שטיפה"

1. השתמשו ב- ▲ או ▼ כדי לבחור את תת התפריט FLUSH.

הסמל □ מציין את יום/ימי השבוע של השטיפה:





2. לחצו על ← כדי להיכנס לתת התפריט.

הסמל _ יופיע כאשר הוא ממוקם מתחת ל- SUN (יום ראשון):



3. השתמשו ב- ▲ או ▼ כדי להזיז את הסמל _ ליום בשבוע שאותו תרצו לבחור לשטיפה, או לחילופין לבטל את בחירתו.

4. לחצו על  כדי לבחור יום או לבטל יום שבחרתם.

הסמל  יופיע מתחת ליום/ימי השבוע שבחרתם.

 לתשומת לבכם: ניתן להגדיר מספר ימי שטיפה עוקבים.

5. לחצו על STOP או על  כדי לחזור רמה אחת אחורה בתוך התפריט CLEANING DAYS.

הגדרות ECO – ECO SETTINGS

ניתן לצמצם את צריכת החשמל באמצעות התפריט ECO SETTING. הגדרות אלו יחולו רק על התקופות שבהן המכונה אינה בשימוש.

בחרו את התפריט ECO SETTING על ידי לחיצה על  או  ואז לחצו על  כדי להיכנס אליו.

ישנם ארבעה תתי תפריטים:

- ECO ENABLE/DISABLE
- ECO START
- ECO END
- ECO TEMPERATURE

למידה עצמית על מצב ECO



כדי לייעל את צריכת החשמל, מכונת ה-Cafitesse Excellence כוללת תכונה ללמידה עצמית על מצב ECO. כאשר הפעלתם את מצב ECO, המכונה תכוון אוטומטית את התחלת וסיום מצב ECO בהתאם לשימוש במכונה. למשל, אם הגדרת שמצב ECO יתחיל בשעה 18:00 אבל אף אחד לא משתמש במכונה אף פעם אחרי השעה 17:30, המכונה תתחיל לשנות בהדרגה את זמן ההתחלה ל-17:30 באופן אוטומטי.

אם לא תרצו להשתמש באפשרות זו, תוכלו לבקש מספק מערכת ה-Cafitesse שלכם לבטל אותה.



 לתשומת לבכם: כשמצב החסכון באנרגיה פועל, הטקסט ECO מופיע על גבי צג המכונה.

 לתשומת לבכם: המכונה תשוב לפעילות ברגע שתלחצו על לחצן כלשהו. אם לא תרצו להשתמש במכונה בזמן שהיא במצב ECO, תוכלו לבקש מספק מערכת ה-Cafitesse שלכם לבטל אפשרות זו.

הפעלה/כיבוי מצב ECO

1. השתמשו ב-  או  כדי לבחור את תת התפריט ECO ENABLE/DISABLE ולחצו על  כדי להיכנס אליו.

המצב יבהב על גבי הצג.

2. השתמשו ב-  או  כדי לבחור בין המצבים ENABLED או DISABLED.

3. לחצו על  כדי לאשר את המצב שבחרתם.

4. לחצו על STOP או על  כדי לחזור רמה אחת אחורה בתוך התפריט ECO SETTINGS.

 לתשומת לבכם: כברירת מחדל, מצב ECO מוגדר לפעול בין השעות 19:00 ל-7:00.



כיוון זמני התחלת וסיום מצב ECO

 לתשומת לבכם: כדי להציג את תתי התפריטים שלהלן יש להפעיל את מצב ECO.

1. השתמשו ב- ▲ או ▼ כדי לבחור את תתי התפריטים ECO START או ECO END.
הזמן הנוכחי למצב ECO יופיע על גבי הצג.
2. לחצו על  כדי להיכנס לתת התפריט.
אפשרות כיוון השעה תהבהב והיא פעילה כעת.
3. השתמשו ב- ▲ או ▼ כדי לבחור את השעה הנכונה (שעות).
4. אשרו את בחירתכם באמצעות .
- אפשרות כיוון הדקות תהבהב והיא פעילה כעת.
5. השתמשו ב- ▲ או ▼ כדי לבחור את השעה הנכונה (דקות).
6. אשרו את בחירתכם באמצעות .
- הזמן החדש למצב חסכון יופיע על גבי הצג.

כיוון טמפרטורת המיחם במצב ECO

 לתשומת לבכם: כדי להציג את תת התפריט הזה יש להפעיל את מצב ECO.

1. השתמשו ב- ▲ או ▼ כדי לבחור את תת התפריט ECO TEMPERATURE.
טמפרטורת המיחם במצב ECO תופיע על גבי הצג.
2. לחצו על  כדי להיכנס לתת התפריט.
אפשרות כיוון הטמפרטורה תהבהב כעת.
3. השתמשו ב- ▲ או ▼ כדי לבחור את תת הטמפרטורה המבוקשת.
4. אשרו את בחירתכם באמצעות .
- טמפרטורת המיחם החדשה במצב ECO תופיע על גבי הצג.

 לתשומת לבכם: ככל שטמפרטורת המיחם במצב ECO תהיה נמוכה יותר, כך ייקח למכונה יותר זמן לחזור לפעילות אחרי שיסתיים מצב ECO.

מספר טלפון - TELEPHONE

בתוך תפריט זה תוכלו להגדיר את מספרי הטלפון של המפעיל ושל השירות.

תוכלו גם לקבוע אם המספרים יוצגו במקרה ש:

- צריך לנקות את המכונה (מפעיל)
- אריזת מוצר ריקה (מפעיל)
- אובחנה תקלה (שירות)

בחרו את התפריט **TELEPHONE #** על ידי לחיצה על **▲** או **▼** ואז לחצו על **←** כדי להיכנס אליו.

המצב יופיע על גבי הצג:

OPERATOR NR: 0123456789

ישנם ארבעה תתי תפריטים:

- SHOW OPERATOR NR
- SHOW SERVICE NR
- OPERATOR NR
- SERVICE NR

הפעלה/כיבוי של מספרי הטלפון

1. השתמשו ב- **▲** או **▼** כדי לבחור את תתי התפריטים **SHOW OPERATOR NR** או **SHOW SERVICE NR**.

על גבי הצג יופיע הכיתוב: Y (כן) או N (לא).

2. השתמשו ב- **▲** או **▼** כדי לבחור Y על מנת שהמספר יוצג או N כדי שהמספר לא יוצג.

3. אשרו את בחירתכם באמצעות **←**.

ההגדרה החדשה תופיע ברציפות על גבי הצג.

הגדרת מספרי הטלפון

1. השתמשו ב- **▲** או **▼** כדי לבחור את תתי התפריטים **OPERATOR NR** או **SERVICE NR** ולחצו על **←**.

מספר הטלפון יופיע על גבי הצג. הספרה הראשונה תהבהב:

O: @123456789

 לתשומת לבכם: O = מפעיל, S = שירות

2. השתמשו ב- **▲** או **▼** כדי לשנות את הספרה הראשונה.

3. אשרו את בחירתכם באמצעות **←**.

לאחר האישור הספרה השנייה תהבהב:

O: 0123456789

4. חזרו על צעדים 2 ו-3 עד שכל הספרות הוגדרו.

מספר הטלפון החדש יופיע על גבי הצג.

7 - פתרון בעיות

הודעה על הצג	סיבה	פעולות
	<p>אריזת המוצר:</p> <ol style="list-style-type: none"> ריקה לא ממוקמת נכון או לא נמצאת 	<ol style="list-style-type: none"> החליפו את אריזת המוצר הריקה, ראו עמוד 11. בדקו אם אריזת המוצר הוכנסה נכון, ראו עמוד 11. הכניסו אריזת מוצר. התקשרו למפעיל אם מספר הטלפון מופיע על גבי הצג.
	<p>המים שבמיחם עדיין לא הגיעו לטמפרטורה הדרושה.</p>	<ul style="list-style-type: none"> הכנת המשקאות על ידי המכונה חסומה, עד שהטמפרטורה תגיע לערך הנכון.
	<p>הכנת המשקאות חסומה כיוון שלחצו על הלחצן LOCK/CLEAR-ERROR שעל המכונה.</p>	<ul style="list-style-type: none"> לחצו על הלחצן LOCK/CLEAR-ERROR פעם נוספת כדי לבטל את נעילת המכונה, ראו עמוד 14. הכניסו את כרטיס ה-USB לשחרור לתוך יציאת ה-USB במכונה כדי לאפשר הכנה זמנית (אופציונלי).
	<p>יש לנקות את המכונה.</p>	<ul style="list-style-type: none"> הפעילו את תכנית הניקיון עוד באותו היום, ראו עמוד 16. התקשרו למפעיל אם מספר הטלפון מופיע על גבי הצג.
	<p>הכנת המשקאות חסומה כיוון שהמכונה לא נוקתה בהתאם ללוח הזמנים שהוגדר.</p>	<ul style="list-style-type: none"> הפעילו את תכנית הניקיון מיד, ראו עמוד 16. התקשרו למפעיל אם מספר הטלפון מופיע על גבי הצג.
	<p>יש להחליף את מסנן המים של המכונה.</p>	<ul style="list-style-type: none"> צרו קשר עם השירות כדי להחליף את מסנן המים.
	<p>הכנת המשקאות חסומה כיוון שמצב החסכון באנרגיה הופעל.</p>	<ul style="list-style-type: none"> מצב החסכון באנרגיה יסתיים אוטומטית על פי שעת הסיום שכוונה, ראו עמוד 26. (אופציונלי) לחצו על לחצן משקה כלשהו. טמפרטורת המיחם תעלה והמשקאות יוכנו ברגע שהמיחם יגיע לטמפרטורה הנכונה. מצב החסכון באנרגיה יופעל שוב 10 דקות אחרי חימום המיחם או הכנת המשקה אחרון.
	<p>בעיית מערכת מים</p>	<ul style="list-style-type: none"> בדקו אם קו אספקת המים למכונה אינו חסום ופתחו את ברז המים לגמרי. לחצו על הלחצן LOCK/CLEAR-ERROR. התקשרו לשירות אם הבעיה נמשכת.

הודעה על הצג	סיבה	פעולות
 0123456789 E30	בעיית קירור	<ul style="list-style-type: none"> בדקו את האיוורור ואת טמפרטורת הסביבה של המכונה, ונקו את רשת העיבוי במידת הצורך. לחצו על הלחצן - LOCK/CLEAR ERROR. התקשרו לשירות אם הבעיה נמשכת.
E60/61/63	לא נמצאה קערת ערבול.	<ul style="list-style-type: none"> בדקו אם שתי קערות הערבול נמצאות במקומן. התקשרו לשירות אם הבעיה נמשכת.
מים דולפים מפתח יציאת המים החמים או מפתח יציאת משקה.	חלקיקים קטנים חוסמים את שסתום הפתח המדובר, ואי אפשר לסגור אותו לגמרי.	<ul style="list-style-type: none"> הפעילו את התכנית "שטיפה", ראו עמוד 17. התקשרו לשירות אם הבעיה נמשכת.
המכונה אינה מגיבה כשלוחצים על לחצן או משתמשים במחווני החוזק.	קרתה תקלה בתוכנה.	<ul style="list-style-type: none"> יש לאתחל את המכונה: נתקו את כבל החשמל וחברו אותו שוב אחרי 5 שניות. התקשרו לשירות אם הבעיה נמשכת.

8 – מפרט

קפה עם חלב	קפה בלבד	גרסאות*
קפה עם חלב ועם משקאות קרים	קפה בלבד עם משקאות קרים	
קפה עם חלב ועם תאורה	קפה בלבד עם תאורה	
קפה עם חלב ועם משקאות קרים ועם תאורה	קפה בלבד עם משקאות קרים ועם תאורה	
		מידות
	דלת סגורה: 692 מ"מ (דלת פתוחה: 920 מ"מ)	גובה
	380 מ"מ	רוחב
	524 מ"מ	עומק
		משקל
	38.5 ק"ג	ריקה
	49 ק"ג	מלאה
		גובה כוס/קנקן מירבי
	157 מ"מ	כוסות:
	157 מ"מ (עם מגש אגירה).	קנקנים:
	207 מ"מ (ללא מגש אגירה או עם תוספת הקנקן האופציונלית).	
	2 אריזות חד פעמיות של מוצרים עם תכולה של:	קיבולת מוצרים
	2 ליטרים, או	
	1.25 ליטרים, או	
	0.75 ליטרים	
	300 כוסות ב-100 מ"ל לשעה בהספק של 3.3 קילוואט (230 וולט)	קיבולת משקאות
	6 ליטרים	קיבולת מיחם

* = חלק מגרסאות המכונה לא קיימות בשווקים מסוימים

קו אספקה 1/2 אינץ' או 3/8 אינץ' עם חיבור BSP של 3/4 אינץ'	חיבור מים רגיל
קו אספקת מי שתיה עם שסתום חסימה	
טמפרטורת מים מירבית בקו 60°C	
מיני' 0.08 מגה-פסקל ב-10 ל"דקה	לחץ דינמי
מקס' 1.0 מגה-פסקל	לחץ סטטי
דרך צינורות נחושת בלבד	חיבור מים חמים
לחץ דינמי: מיני' 0.08 מגה-פסקל ב-1.2 ל"דקה	חיבור יחידת קירור מים
0.035 ק"ג של R134a	מקרר
<ul style="list-style-type: none"> על ידי כבל חשמלי ותקע 1.80 מ' חיבור מתח ישיר בהתאם להנחיות הבטיחות 	מפרט חשמלי
<p>לקבלת עומסי החיבור יש לפנות ללוחית הדירוג.</p> <p>חיבור חד-פאזי באירופה: מקס' 3.3 קילוואט ב-240-230 וולט ז"ח (16 אמפר)</p> <p>חיבור תלת-פאזי באירופה: מקס' 8.9 קילוואט ב-400 וולט ז"ח (3X16 אמפר)</p> <p>חיבור חד-פאזי בצפון אמריקה: מקס' 1.4 קילוואט ב-120 וולט ז"ח (20 אמפר)</p> <p>חיבור תלת-פאזי בצפון אמריקה: מקס' 9.0 קילוואט ב-240/120 וולט ז"ח (50 אמפר)</p>	
	מפרט סביבתי
רמת הרעש של המכונה לפי עקומת רעש A היא מתחת ל-48 דציבלים.	פליטת רעש
בין 5°C ו-32°C	טמפרטורת סביבה להתקנה ולשימוש
VDE, CE (תקנה EC/2006/42 למכונות, תקנה EC EMC/2004/108 ותקנה EC/2002/72 לבטיחות מזון)	התאמה לתקנים

היצרן שומר לעצמו את הזכות לשנות את המפרטים ללא התראה מוקדמת.

